

**Digitale Gesundheitsplattform OWL,
08. April 2024, DMEA Satellitenveranstaltung**



**DIGITALE
GESUNDHEITSPLATTFORM
OWL**

Agenda

1

Vorstellung der DGP OWL

2

Architektur

3

Herausforderung

Digitale Gesundheitsplattform OWL GmbH

Mit der Digitalen Gesundheitsplattform OWL wurde eine **standardbasierte Gesundheitsplattform** zum digitalen Austausch von professionell erhobenen Gesundheitsinformationen eingeführt.

Gesellschafter

Krankenhäuser



Praxisnetz

Praxisnetz
Paderborn

Über 160
niedergelassene Ärzte

UNITY

UNITY
INNOVATION
ALLIANCE

Komponenten

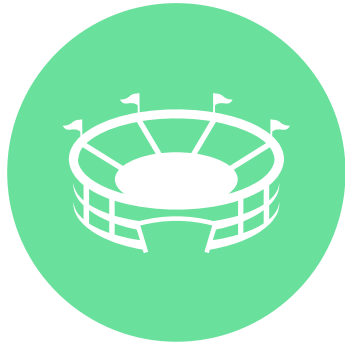

Spielberechtigung für die Arena für digitale Medizin*

Die gematik beschreibt in ihrem Whitepaper zur Entwicklung der „Telematikinfrastruktur 2.0 für ein föderalistisch vernetztes Gesundheitssystem“ die Eckpfeiler kommender Entwicklungen.

Nur wer digital trainiert ist, kann in Zukunft mitspielen.



Digitales Rückgrat

Die IHE Affinity Domains in den Krankenhäusern und ggf. die zentrale Affinity Domain für die niedergelassenen Ärzte befähigt alle Konsortialpartner sicher digital zu kommunizieren. Auch in Zukunft wird der gewählte Standard aufgrund seiner Kompatibilität und Übertragbarkeit auf andere Regionen/Partner die richtige Wahl sein!

Patientenportal

Das Patientenportal bietet eine Plattform für gemeinsame Dienstleistungen (z.B. Telemedizin, Terminvergabe, Selbstanamnese, Übertragung von Vitalwerten, Chroniker-Management) und ist das gemeinsame Gesicht der Leistungserbringer aus Paderborn

Ärzteportal

Das Ärzteportal befähigt alle Konsortialpartner auf die geteilten Informationen zuzugreifen, darin zu suchen und neue Daten zur Verfügung zu stellen. Zudem ist es Dreh- und Angelpunkt für die Zusammenarbeit (u.a. Überweisungen)

Integration KAS

Im Krankenhaus erhalten die Mitarbeiter rollenbasiert Zugriff auf alle im Konsortium verfügbare Informationen und Dienstleistungen (auch patientenübergreifend) in Form einer modernen und anpassbaren Oberfläche

Internes Datenmanagement

Die Krankenhäuser werden befähigt, interne Datenströme standardbasiert zu managen.

Anwendungsfälle der Digitalen Gesundheitsplattform OWL

2023



**Digitale Einweisung/
Überweisung**



Digitale Medikamentenplan



**Einrichtungsübergreifender
Dokumentaustausch**

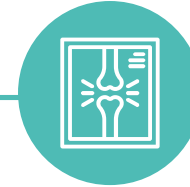

**Digitale Übertragung von
Bilddaten**

2024



**Integrierter
Kreisrettungsdienst -
Notfalldatensatz**



Anbindung Gesundheitsamt



Pflegeheim/Altenheime



Labordaten

 Erweiterbar auf weitere Anwendungsfälle, Leistungserbringer und Regionen

Ärzteportal / Viewer

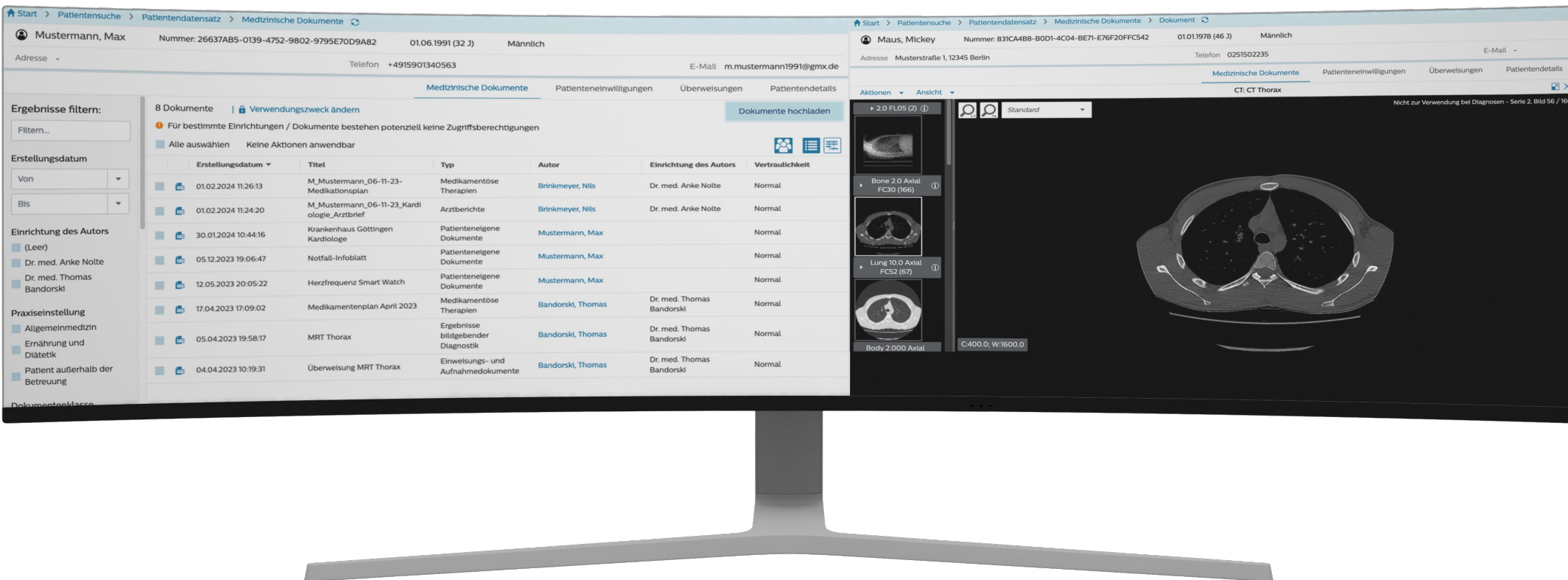

Left Panel: Patient Record (Mustermann, Max)

Start > Patientensuche > Patientendatensatz > Medizinische Dokumente

Mustermann, Max | Nummer: 26637AB5-0139-4752-9802-9795E70D9A82 | 01.06.1991 (32 J) | Männlich

Adresse - | Telefon +4915901340563 | E-Mail m.mustermann1991@gmx.de

Medizinische Dokumente | Patienteneinwilligungen | Überweisungen | Patientendetails

Ergebnisse filtern: Filtern...

Erstellungsdatum: Von - Bis

Einrichtung des Autors: (Leer), Dr. med. Anke Nolte, Dr. med. Thomas Bandorski

Praxisinstellung: Allgemeinmedizin, Ernährung und Diätetik, Patient außerhalb der Betreuung

8 Dokumente | Verwendungsziel ändern | Dokumente hochladen

Für bestimmte Einrichtungen / Dokumente bestehen potenziell keine Zugriffsberechtigungen

Erstellungsdatum	Titel	Typ	Autor	Einrichtung des Autors	Vertraulichkeit
01.02.2024 11:26:13	M_Mustermann_06-11-23-Medikationsplan	Medikamentöse Therapien	Brinkmeyer, Nils	Dr. med. Anke Nolte	Normal
01.02.2024 11:24:20	M_Mustermann_06-11-23_Kardiologie_Arztbrief	Arztberichte	Brinkmeyer, Nils	Dr. med. Anke Nolte	Normal
30.01.2024 10:44:16	Krankenhaus Göttingen Kardiologie	Patienteneigene Dokumente	Mustermann, Max		Normal
05.12.2023 19:06:47	Notfall-Infoblatt	Patienteneigene Dokumente	Mustermann, Max		Normal
12.05.2023 20:05:22	Herzfrequenz Smart Watch	Patienteneigene Dokumente	Mustermann, Max		Normal
17.04.2023 17:09:02	Medikamentenplan April 2023	Medikamentöse Therapien	Bandorski, Thomas	Dr. med. Thomas Bandorski	Normal
05.04.2023 19:58:17	MRT Thorax	Ergebnisse bildgebender Diagnostik	Bandorski, Thomas	Dr. med. Thomas Bandorski	Normal
04.04.2023 10:19:31	Überweisung MRT Thorax	Einweisungs- und Aufnahmedokumente	Bandorski, Thomas	Dr. med. Thomas Bandorski	Normal

Right Panel: CT Scan Viewer (Maus, Mickey)

Start > Patientensuche > Patientendatensatz > Medizinische Dokumente > Dokument

Maus, Mickey | Nummer: 831CA4B8-B0D1-4C04-BE71-E76F20FFC542 | 01.01.1978 (46 J) | Männlich

Adresse Musterstraße 1, 12345 Berlin | Telefon 0251502235 | E-Mail -

Medizinische Dokumente | Patienteneinwilligungen | Überweisungen | Patientendetails

Aktionen | Ansicht: Standard

CT: CT Thorax

Nicht zur Verwendung bei Diagnosen - Serie 2, Bild 56 / 166

2.0 FL05 (2) | Bone 2.0 Axial FC30 (166) | Lung 10.0 Axial FC52 (67) | Body 2.000 Axial | C:400.0; W:1600.0

Vision der Digitalen Gesundheitsplattform OWL

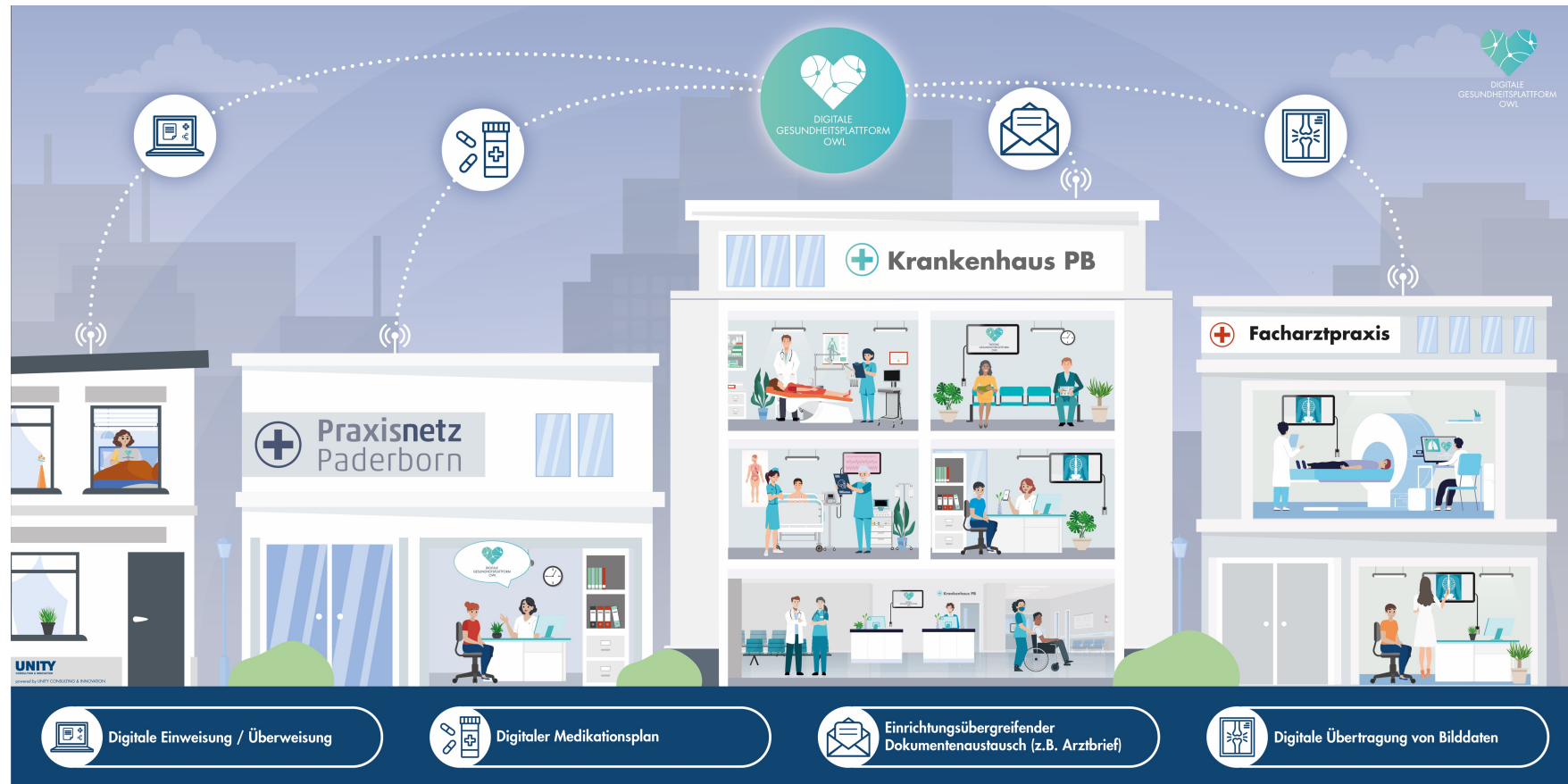

Agenda

1

Vorstellung der DGP OWL

2

Architektur

3

Herausforderung

Ausgangslage

 Brüderkrankenhaus St. Josef Paderborn	IHE AD PIX Reg. Rep.
KIS / KAS	
Subsysteme / PACS	

DGP OWL Patientenportal	
----------------------------	--

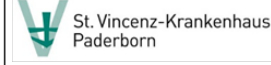
 St. Vincenz-Krankenhaus Paderborn	KIS / KAS
Subsysteme / PACS	

 Karl-Hansen-Klinik GmbH	IHE AD PIX Reg. Rep.
KIS / KAS	
Subsysteme / PACS	

 LWL Für die Menschen. Für Westfalen-Lippe.	KIS / KAS
Subsysteme / PACS	

Praxisnetz Paderborn		
Praxis 1	Praxis 2	Praxis n
APIS x	APIS y	APIS z

DGP OWL Ärzteportal	
------------------------	--

 St. Johannisstift	KIS / KAS
Subsysteme / PACS	

Beteiligte

- zwei Kliniken mit eigener IHE Affinity Domain
- drei Kliniken ohne spezielle Voraussetzungen für eine Gesundheitsplattform
- ein Praxisnetz (ca. 160 Praxen) und Arztpraxis-informationssysteme

zusätzlich für DGP OWL

- Patientenportal
 - Ärzteportal für weitere
 - Praxen
 - Krankenhäuser
- zum Ausbau der DGP OWL

Lösungsarchitektur

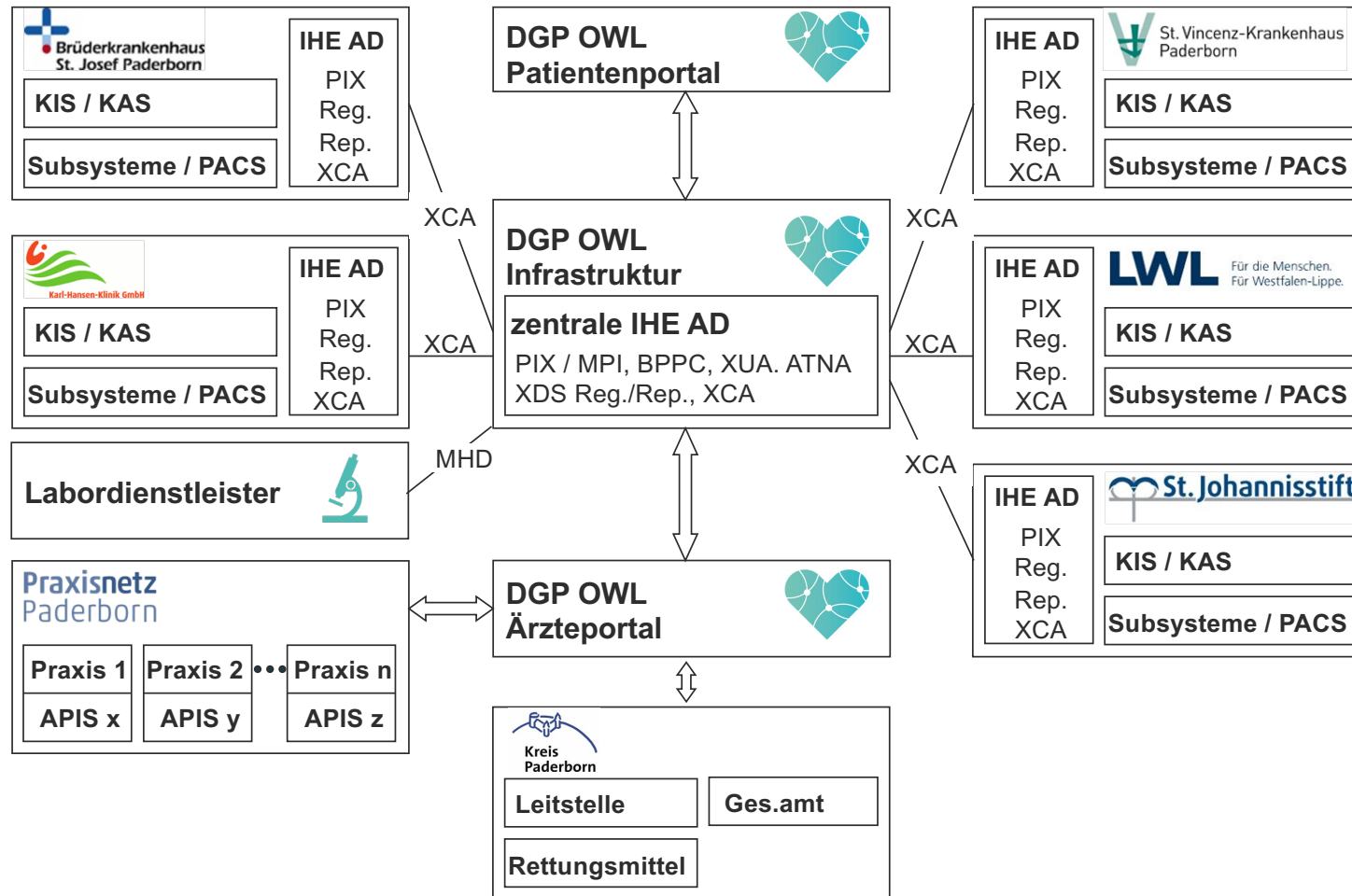

Umsetzung Architektur – Funktionen Datenaustausch / Prozesse

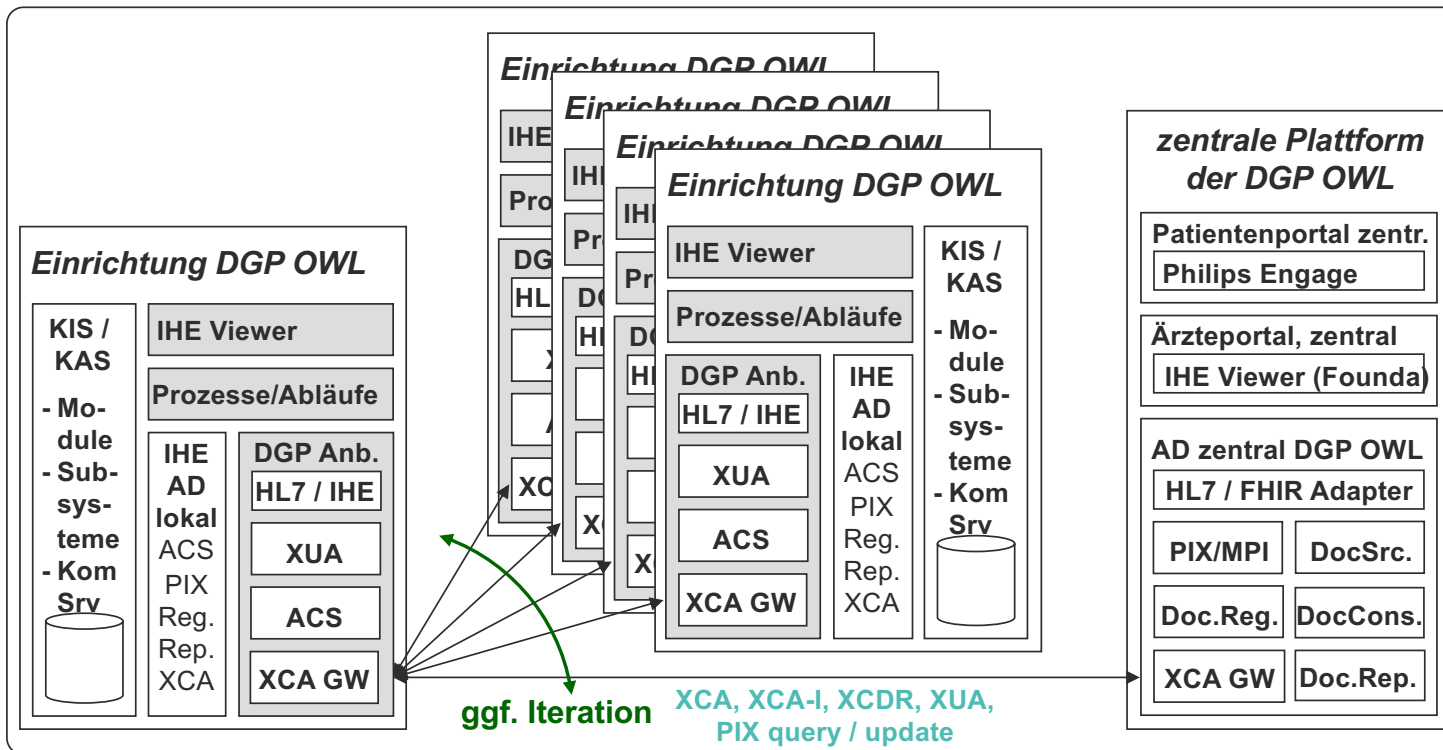

Funktionen

- Suche / Holen (Einrichtung)
 - lokal
 - bei anderer Einrichtung
 - zentral
- Einstellen (Einrichtung)
 - lokal
 - zentral
- Suche / Holen / Einstellen über Ärzte-/Patientenportal
 - zentral
- Einwilligung per BPPC
 - lokal (per Partner)
 - zentral (per Partner)
- Prozesse (Patientenportal)
 - Termin, Erinnerungen
 - Fragebögen
 - Tagebuch, Vitaldaten
 - Audio-/Video Interaktion

Agenda

1

Vorstellung der DGP OWL

2

Architektur

3

Herausforderung



DIGITALE
GESUNDHEITSPLATTFORM
OWL

**Vielen Dank für
Ihre Aufmerksamkeit!**

